

HERZ – Distribuitoare pentru instalații sanitare

Fișa tehnică 2 8530 0X, Ediția 0420

☑ Dimensiuni

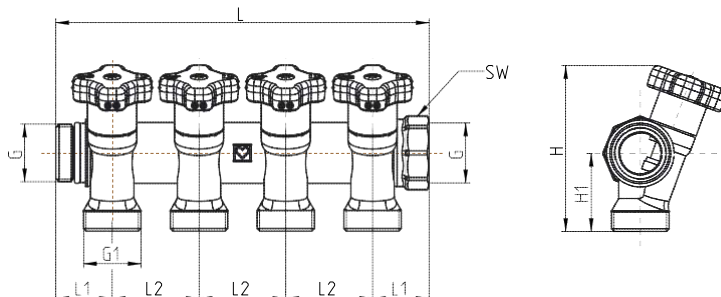

Articol	DN	Număr circuite	PN [bar]	G [in]	G1 [in]	L1 [mm]	L2 [mm]	H1 [mm]	H [mm]	L [mm]	Sw [mm]
2 8530 02	20	2	10	3/4	3/4 eurocon	26	40	36	76.5	92	32
2 8530 03	20	3	10	3/4	3/4 eurocon	26	40	36	76.5	132	32
2 8530 04	20	4	10	3/4	3/4 eurocon	26	40	36	76.5	172	32

* Distribuitorul cu 4 circuite este prezentat în desenul de mai sus

☑ Materiale și construcție

Corp:	alamă forjată în conformitate cu lista UBA / 4MS, CW617N
Ax:	alamă prelucrată în conformitate cu lista UBA / 4MS, CW614N
Roți de manevră:	PA-6
Etașări tijă:	EPDM
Etașare de tip O-ring:	EPDM
Conexiuni cu filet exterior:	conform ISO 228
Conexiuni cu filet interior:	conform ISO 228

☑ Date de funcționare:

Presiune maximă de lucru:	10 bar
Temperatură minimă de lucru:	0°C (apă 0,5 °C)
Temperatură maximă de lucru:	110°C
Mediu:	Apă menajeră sau apă pentru instalații de încălzire

Atunci când distribuitorul este folosit în instalațiile de încălzire, apa de încălzire trebuie să respecte calitatea prevăzută de standardele ÖNORM H5195 sau VDI 2035. Este permisă utilizarea glicolului etilenic sau propilenic într-un raport de amestec 25-50% în volum. Vă rugăm să consultați documentația producătorilor atunci când utilizați produse cu glicol etilenic pentru protecție împotriva înghețului și a coroziunii. Vă rugăm să rețineți că garniturile din EPDM vor fi afectate de lubrifianții cu uleiuri minerale și astfel se poate ajunge la distrugerea acestora. Distribuitorul de apă menajeră HERZ nu sunt indicate pentru utilizarea în medii agresive (cum ar fi: acizi, alcalini, gaze combustibile și explozive) deoarece ar putea distruge elementele de etanșare.

☑ Descrierea distribuitorilor HERZ pentru instalații sanitare

Distribuitorul pentru instalații sanitare HERZ sunt produse de înaltă calitate, care sunt asamblate și testate sub presiune în timpul procesului de fabricație, sub control constant privind calitatea.

Avantajele distribuitorilor de apă menajeră HERZ:

- Toate conductele grupate într-un singur loc, într-o cutie - CONTROL UȘOR PENTRU UTILIZATOR!
- Conexiuni modulare rapide între distribuitoare, datorită construcției cu etanșare ușoară (cu garnitura de tip O-ring);
- Poziția înclinată către în față a roților de manevră facilitează accesul ușor.
- Mai puține fittinguri înseamnă mai puține riscuri de scurgeri - racordare directă la robinetul sanitar, lavoar, băi etc.
- Timp de instalare redus, între 30%-40% mai mic, datorită numărului redus de fittinguri necesare;
- Fiecare circuit individual, de apă caldă sau de apă rece, poate fi marcat cu autocolante în timpul instalării, ceea ce permite identificarea ușoară a robinetului de izolare care trebuie să fie închis, atunci când este nevoie.
- Distribuitorul pot fi instalate într-un loc convenabil pentru acces ușor, ceea ce înseamnă mai puțină perturbare a ocupanților clădirii și ușurință maximă la reparații.
- Ușor de utilizat și de întreținut;
- Construcție fiabilă și durată de viață lungă;
- Controlul permanent al calității producției în fabricile noastre proprii;
- Instalare ușoară;
- Compatibilitate cu alte produse HERZ;

☑ Domeniul de utilizare

Distribuitorii de apă menajeră HERZ pot fi folosiți oriunde aveți nevoie să distribuiți apă caldă sau rece de la sursă la consumator (mașini de spălat, băi, lavoare, etc.). Distribuitorii pot fi închise într-o parte cu un dop de 3/4. Partea de alimentare a distribuitorului este prevăzută cu filet exterior G3/4. Recomandăm utilizarea robinetelor de izolare HERZ, drepte sau colțar. La ieșirea fiecărui circuit este posibilă racordarea conductelor cu un conector G3/4 HERZ pentru etanșare conică.

Racordare din partea stângă - robinete drepte

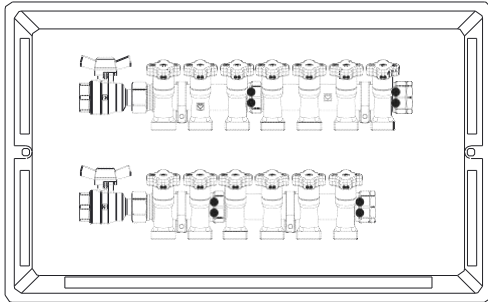

Racordare din partea stângă - robinete colțar

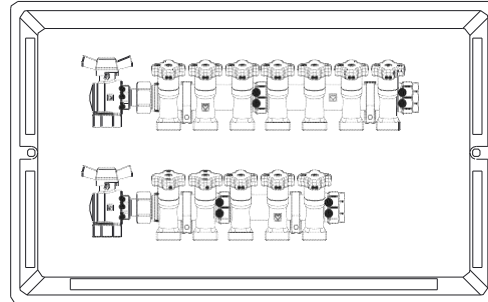

Racordare pe partea dreaptă - robinete drepte

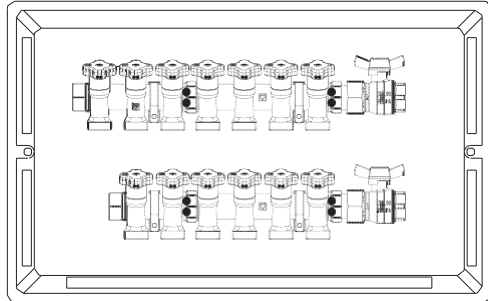

Conexiune HERZ Pipefix

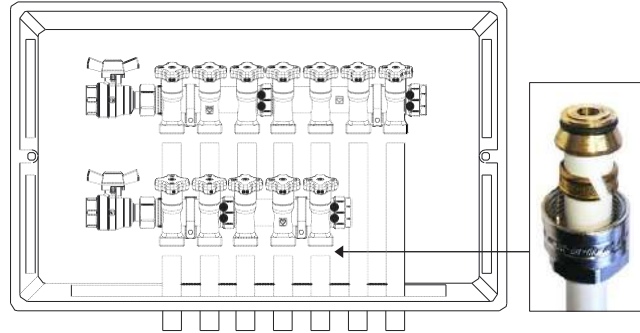

☑ Sisteme de apă potabilă

Instalație sanitară cu distribuitoare

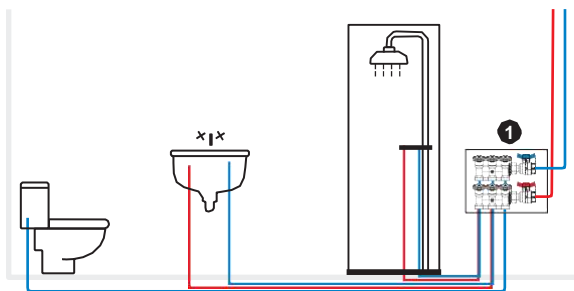

Exemplu de fixare în casă

Instalație sanitară tradițională

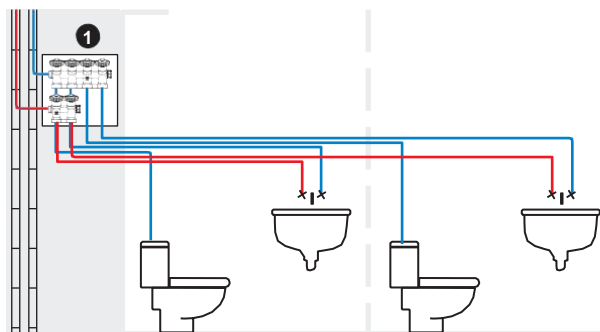
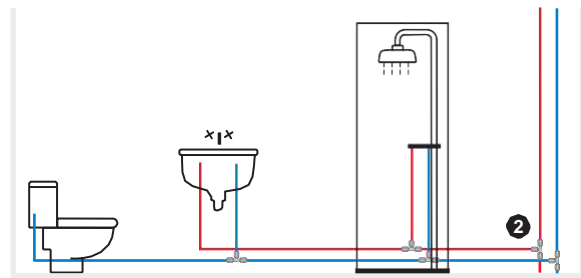

Exemplu de fixare în clădire (apartament)

① Distribuitor

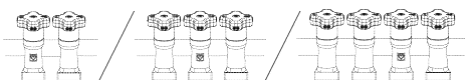

② Îmbinare

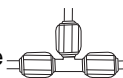

Principalul avantaj al instalațiilor sanitare cu distribuitoare în comparație cu tipul de instalații sanitare tradiționale este posibilitatea de a reduce numărul de îmbinări. Astfel puteți reduce riscul potențial de scurgere.

☑ Instrucțiuni de montaj

Distribuitorul de apă menajeră HERZ poate fi instalat direct pe perete în cutia din material plastic cu montaj îngropat de la Herz. Poziția de montaj este arbitrară. Pentru instalarea distribuitorului, vă recomandăm să folosiți kitul cu cutie din plastic HERZ, care include și consolele din plastic compatibile cu distribuitorul de apă menajeră.

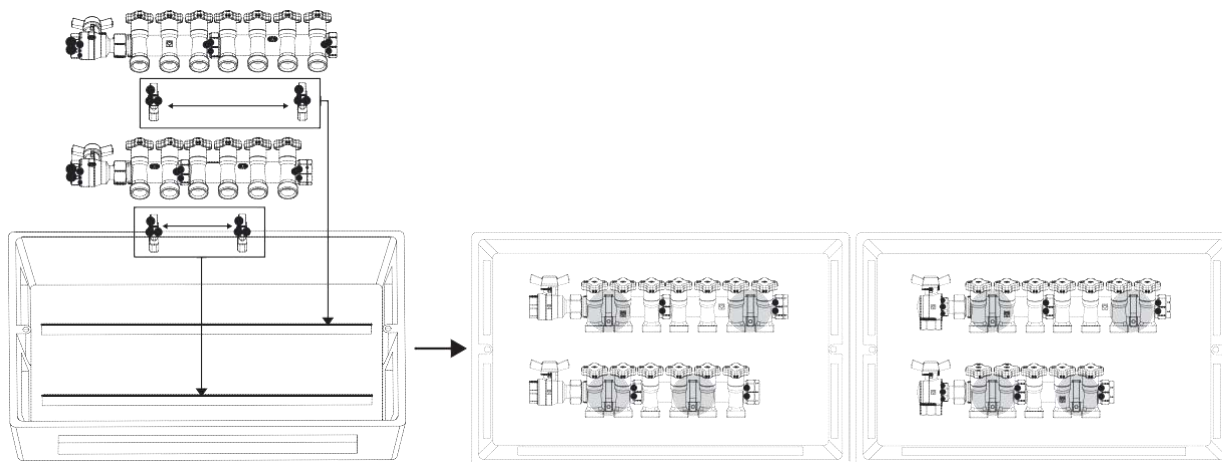

Țevile sunt montate pe distribuitorul de apă potabilă HERZ. Țevile trebuie să fie aliniate corect, astfel încât distribuitorul să nu fie încărcat cu un moment de îndoire. Când utilizați conducte de cupru sau de plastic, luați în considerare limitele de presiune și temperatură ale materialului ales. Când asamblați, utilizați un instrument de montaj adecvat, care se adaptează la racordurile de capăt multiple. Pentru siguranța îmbinărilor, vă recomandăm să utilizați conectori HERZ Pipefix G3/4, potriviți pentru tipul de țevă pe care îl utilizați.

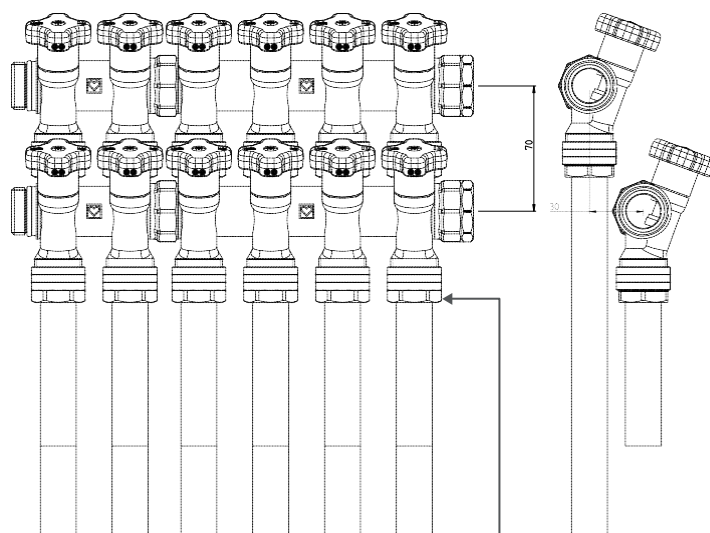

Corect aliniat

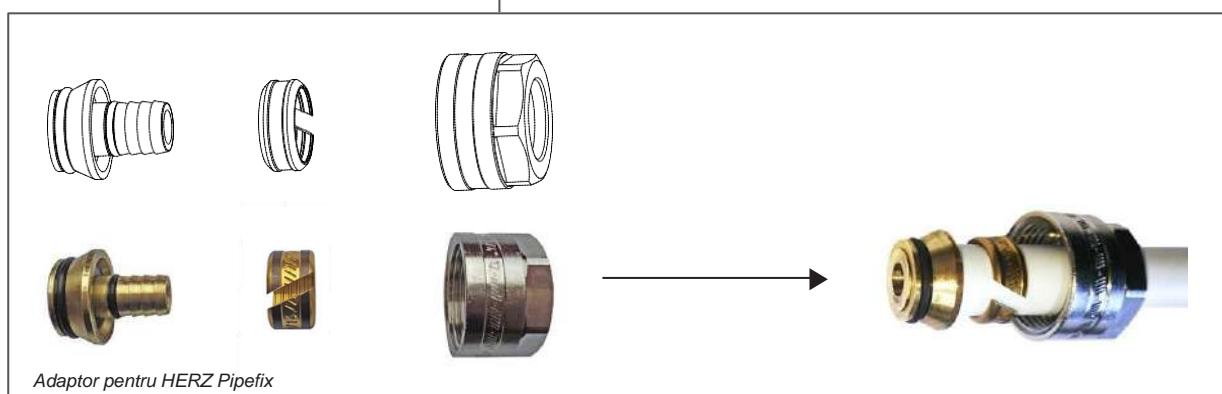

Adaptor pentru HERZ Pipefix

În urma montajului, instalatorul trebuie să verifice distribuitorul pentru etanșeitate. Personalul de specialitate trebuie să respecte standardele tehnologice și reglementările recunoscute. Dacă există impurități în mediul de lucru (apă prea dură, particule etc.) ar trebui să fie instalat un filtru de impurități HERZ, în caz contrar impuritățile pot deteriora garniturile robinetelor din interiorul distribuitorului.

☑ Posibilități de asamblare

Toate distribuitorile pentru apă menajeră HERZ pot fi rapid extinse cu distribuitoare suplimentare (cu două, trei și patru circuite). Etanșările pre-instalate din garnituri de tip o-ring sunt gata montate pentru racordarea mai ușoară a mai multor distribuitoare în serie. Nu este necesar să adăugați elemente de etanșare (câți, teflon) sau adeziv suplimentar. Conectarea a două distribuitoare: înșurubați complet filetul exterior de 3/4 în filetul interior. Apoi, deșurubați până când roțile de manevră de pe cele două distribuitoare se poziționează în linie. Înainte de prima utilizare, vă recomandăm să folosiți lubrifianț pe bază de silicon pe garniturile de tip o-ring. La capătul distribuitorului trebuie să fie montat dopul HERZ.

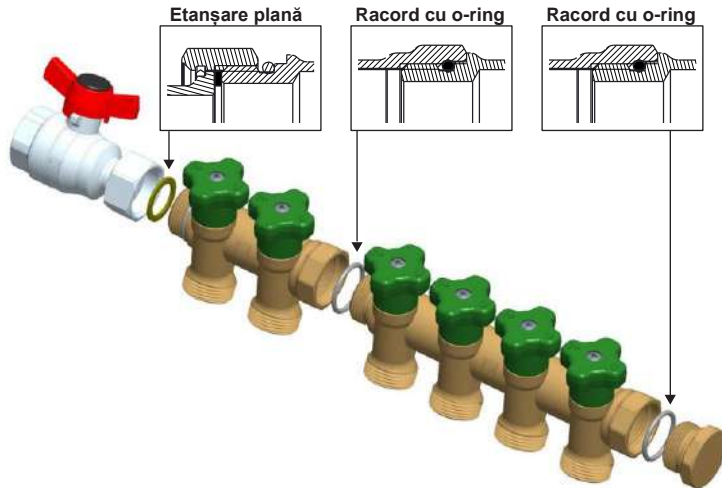

☑ Principiul de funcționare

Setarea din fabrică este complet deschisă. Rotiți roata de manevră în sens invers acelor de ceas sau în sensul acelor de ceas pentru a regla debitul (deschidere / închidere).

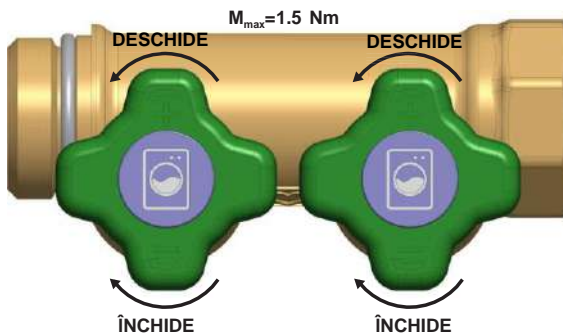

☑ Etichete marcare circuite

Fiecare circuit al distribuitorilor de apă menajeră HERZ (de exemplu alimentare: lavoar, cadă, bideu, etc.) se poate identifica prin aplicarea unei mici etichete albastre sau roșii cu o pictogramă care desemnează punctul de utilizare (*etichete furnizate cu produsul). Utilizați etichetele ROȘII pentru circuitele de apă caldă și etichetele ALBASTRE pentru circuitele de apă rece.

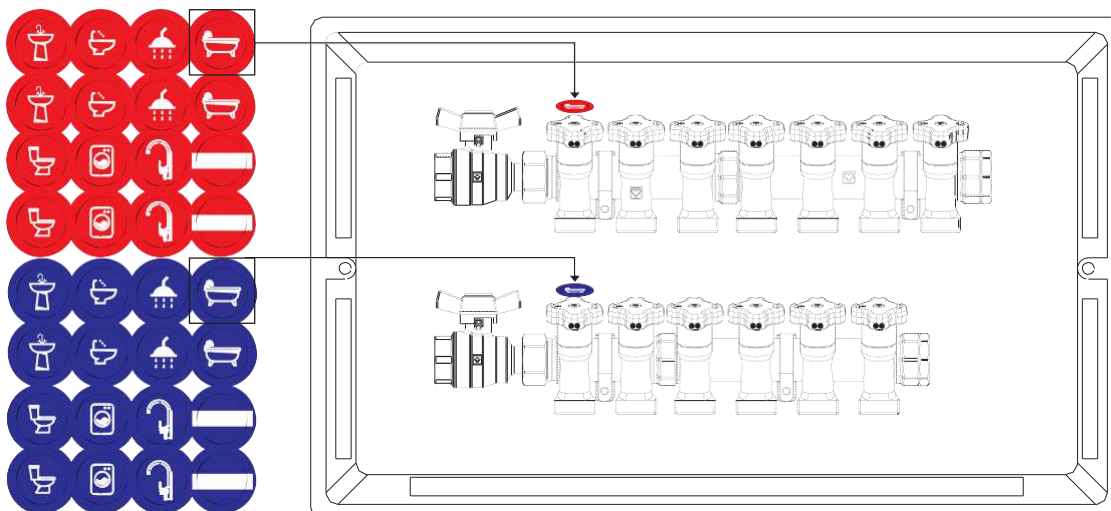

Alama

HERZ utilizează alamă de cea mai bună calitate, care respectă lista UBA și 4MS. Elementele componente ale distribuitoare de apă potabilă HERZ sunt fabricate din alamă datorită excelenței rezistențe la coroziune și a unei varietăți de alte proprietăți.

Instrucțiuni pentru întreținere

Robinetul nu necesită nicio întreținere specială. Se recomandă închiderea și deschiderea robinetelor periodic (cel puțin de două ori pe an). Nu trebuie utilizat lubrifianț din uleiuri minerale pentru întreținerea robinetelor. Utilizarea acestor materiale va deteriora elementele de etanșare. Lubrifianțul pe bază de silicon este permis.

Instrucțiuni pentru eliminare

Eliminarea sistemelor cu distribuitoare de apă potabilă HERZ nu trebuie să pună în pericol sănătatea sau mediul. Trebuie respectate reglementările legale naționale pentru eliminarea corespunzătoare a sistemelor cu distribuitoare de apă potabilă HERZ.

Graficul pierderilor de presiune

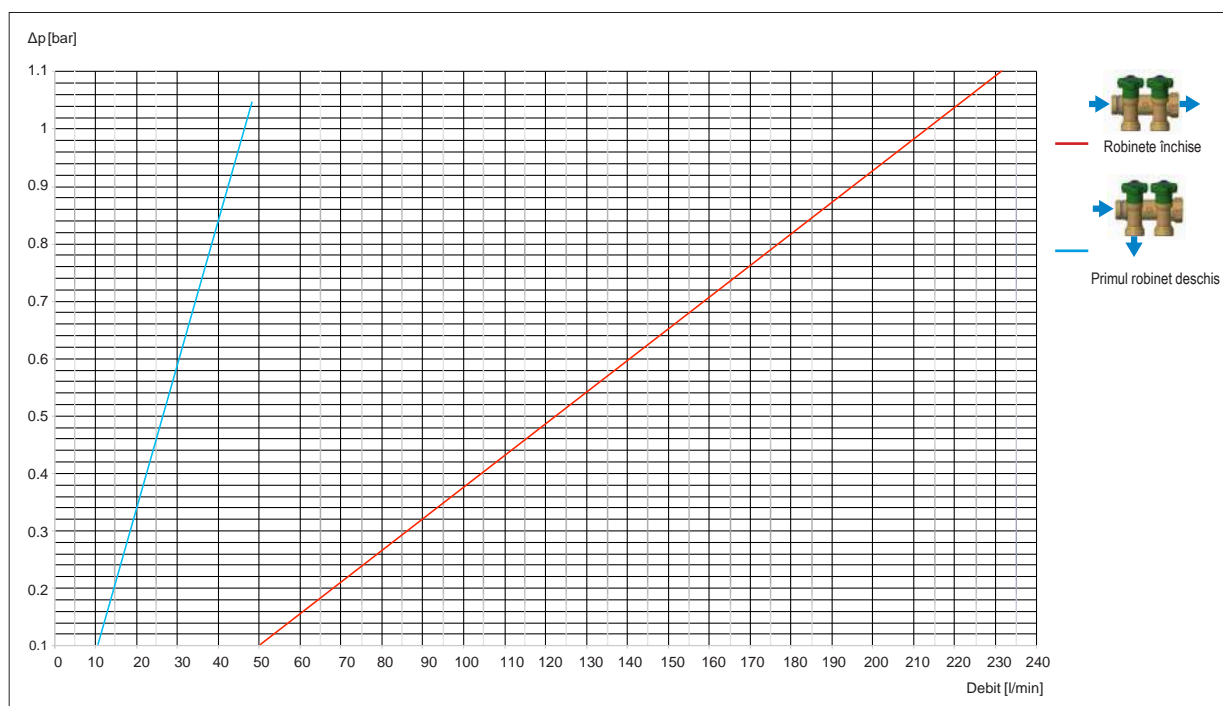

Cutie din material plastic, pentru montaj îngropat

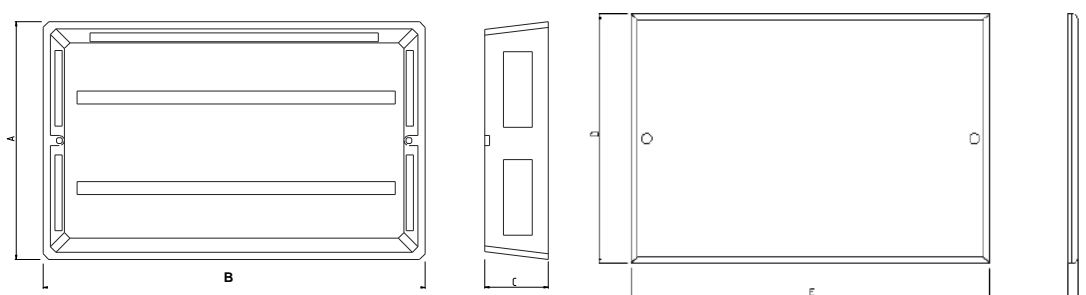

Articol	A [mm]	B [mm]	C [mm]	D [mm]	E [mm]	F [mm]	Lățime recomandată pentru
1 6319 24	290	330	88	320	360	10	5 circuite (fără rob) / 4 circuite (cu rob)
1 6319 25	310	430	88	320	460	10	8 circuite (fără rob) / 6 circuite (cu rob)
1 6319 26	330	530	88	320	560	10	11 circuite (fără rob) / 9 circuite (cu rob)

Accesorii și piese de schimb:

Imagine	Descriere	Articol
	Ventil cu roată de manevră	1 6319 20
	O-ring 23 x 2,5 mm	1 6319 21
	Dop G3/4 (O-ring etanșare inclus)	1 6319 22
	Capac G3/4 (Garnitură plată inclusă)	1 6319 23
	Robinet drept cu sferă și piuliță semi-olandeză G3/4 (Garnitură plată inclusă)	1 2221 02
	Robinet colțar cu sferă și piuliță semi-olandeză G3/4 (Garnitură plată inclusă)	1 2224 22
	Robinet cu sferă și olandez DN 20	1 2211 12
	Conectori HERZ Pipefix	Conectori pentru țevi din plastic 1 06616 2DV (G3/4 - 16 x 2) 1 06617 2DV (G3/4 - 17 x 2) 1 6098 08 (G3/4 - 20 x 2)
		Conectori pentru țevi din cupru 1 6276 15 (G3/4 - 15) 1 6276 18 (G3/4 - 18)
	Cutie din plastic model 320	1 6319 24
	Cutie din plastic model 420	1 6319 25
	Cutie din plastic model 520	1 6319 26
	Console din plastic	1 6319 27

Schemă

